



## SOTILLE 80 CON MUEBLE

COD. JCBL53280001CB  
con Mueble Humo

COD. JCBL53430001CB  
con Mueble Morocco

COD. JCBL53560001CB  
con Mueble Volcano

MEDIDAS:

47 x 81.4 x 47 cm

Lavamanos vanguardista, que armoniza colores y texturas en tu espacio de baño. Mueble suspendido, que ofrece comodidad y funcionalidad con sus organizadores internos.

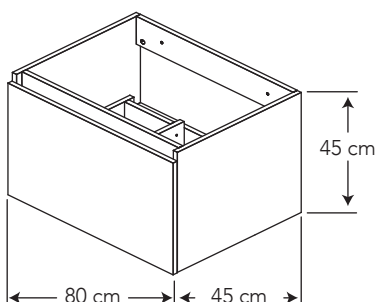
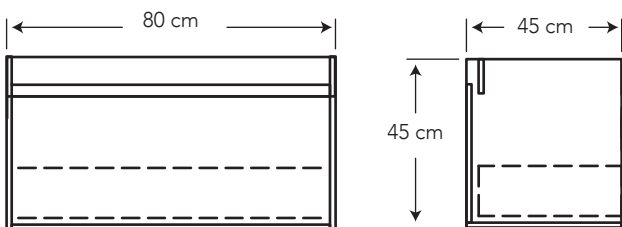
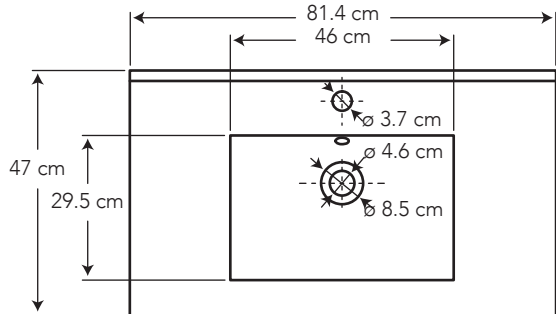
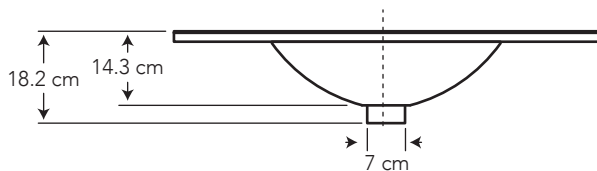

### COLORES

Blanco

Mueble  
Humo

Mueble  
Morocco

Mueble  
Volcano

130



### CARACTERÍSTICAS

Material: Cerámica Sanitaria, Tablero estructural MDP macizo, Melamínico AAA

Tipo: Lavamanos cubierta de mueble, para grifería monomando

Grifería: Sobre Lavamanos

Dureza: Tablero de alta resistencia al rayado

Modelo: Mueble suspendido

Impermeabilidad: Superficie del tablero microporosa lo protege de la humedad

Resistente a las manchas: Fácil limpieza

Tolera altas temperaturas: Tablero soporta el contacto con objetos calientes











Tolerancia dimensional del lavamanos:  $\pm 3\%$

Medidas sugeridas del mueble: 45 x 80 x 45 cm

### CUMPLE CON NORMA

- Cumple con norma NTE INEN 3082
- Cumple con la norma ASME A112.19.2-2018 / CSA B45.1-18
- Cumple con la norma DIN EN-312, ANSI A208.1-2009

## ESPECIFICACIONES

	• Capacidad de agua:	6.3 litros
	• Peso del Lavamanos con mueble:	31.3 kg
	• Espesor mínimo de cerámica:	0.6 cm
	• Tolerancia dimensional cerámica:	± 5% < 20 cm, ± 3% > 20 cm
	• Distancia perforaciones:	perforación para monomando
	• Resistencia máxima:	hasta 70 kg
	• Resistencia al rayado:	≥ 350 ciclos
	• Resistencia a la humedad:	< 8 %
	• Densidad:	15 mm = 650 kg/m3
	• Textura:	3D
	• Canto:	PVC 2 mm para puertas PVC 0.47 mm para otras piezas

## BENEFICIOS

- Brillo inalterable y duración de por vida para la cerámica sanitaria con alta estética y asepsia.
- Diseño vanguardista con colores y texturas de tendencia, convierten a tu baño en un lugar con estilo.
- Garantizada su resistencia a los ambientes húmedos por estar fabricados de aglomerado con recubrimiento en todos sus cantos.
- Garantiza durabilidad y comodidad por tener tecnología con rieles de cierre lento.
- Sumamente funcional y organizado debido a su espacio de almacenamiento.
- Es un mueble RTA, lo que significa Listos para armar, esto da la independencia al cliente de armar el mueble sin requerir la ayuda de un técnico.
- Material 3D - hace que el material se vea natural. Contamos con stock completo de repuestos.

## CUIDADOS Y LIMPIEZA

- Se recomienda el uso de agua y jabón suave para el mantenimiento regular del lavamanos. Evitar elementos abrasivos, ácidos o disolventes.
- Puede encontrar consejos y tips en Baño OK, mantenimiento fácil para tu equipo de baño.
- Utilice un paño húmedo con agua, detergente neutro para la eliminación de manchas sobre el mueble; a continuación seque con un paño de algodón y micro fibra.
- Evite apoyarse en las puertas del mueble mientras que se encuentren abiertas.
- Nunca refriegue los derrames sino límpielos con un paño absorbente.

## GARANTÍA

BRIGGS garantiza que sus productos están libres de defectos de fabricación, a partir de la fecha de compra del producto, conforme a los períodos adjuntos:

- Cerámica Sanitaria: De por vida en funcionamiento y acabado de la cerámica sanitaria.
- Repuestos de Cerámica Sanitaria: componentes de cerámica sanitaria que conforman un inodoro o un lavamanos, adquiridos por partes, tienen garantía de por vida.
- Muebles y componentes: 1 año contra defectos de fabricación (únicamente del mueble). No son considerados defectos de fabricación los daños ocasionados por el mal uso o incorrecto mantenimiento.

### ¿QUÉ INCLUYE?



LAVAMANOS SOTILLE 80  
COD. SSY068191301CB



SOTILLE 80 MUEBLE HUMO  
COD. SCBL53280001CB



SERVICIO AL CLIENTE

**1-800-783337**

CUSTOMER SERVICE