



FONTANA ROUND SUSPENDIDO

COD. JSY060021301CB

MEDIDAS:

Taza: 49 x 33 x 36.5 cm

Carrier: 18 x 50.6 x 118 cm

Tanque: 18 x 50.6 x 118 cm

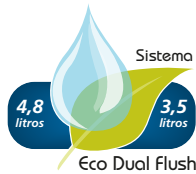

Tendencia europea donde el inodoro es un elemento decorativo y maximiza el higiene de su ambiente de baño.

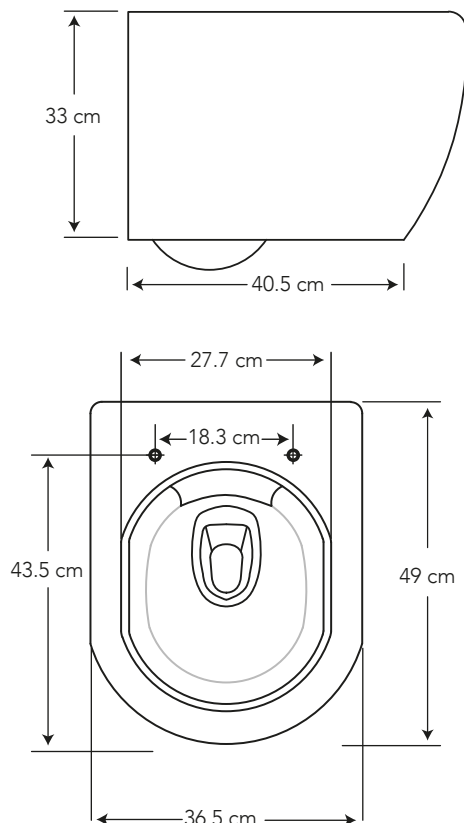

COLORES

Blanco









130

CARACTERÍSTICAS

- Material: Cerámica sanitaria
- Tipo: Inodoro redondo de una pieza
- Incluye: Asiento slow down
- Consumo de Agua: Sistema de doble descarga, consume 4,8 litros para sólidos y 3,5 litros para líquidos
- Presión de agua recomendada: 20 psi (140 kPa) a 80 psi (550 kPa)
- Instalación: colgado a la pared



ESPECIFICACIONES

	• Consumo de agua:	3.5 y 4.8 litros
	• Peso del inodoro:	24.1 kg
	• Espesor mínimo de cerámica:	0.6 cm
	• Tolerancia dimensional:	± 5% < 20 cm ± 3% > 20 cm
	• Nivel mínimo agua en el tanque:	14 cm
	• Instalación:	a la pared
	• Altura sello:	5.6 cm
	• Diámetro-Trampa:	5.1 cm
	• Superficie de agua:	9.2 x 10.3 cm

¿QUÉ INCLUYE?



ASIENTO FONTANA ROUND SLIM
COD. SP0060021301CG



FONTANA CARRIER CON TANQUE
COD. SP0044980001CG



PULSADOR DUAL FLUSH FONTANA
COD. SC0050240001CJ

BENEFICIOS

- Brillo inalterable y duración de por vida con alta estética y asepsia.
- Tecnología Eco Dual Flush que ahorra más del 50% de agua frente a los sanitarios tradicionales, contribuyendo al cuidado del medio ambiente.
- Estilo con tendencia Europea de vanguardia, para aquellos que buscan en el sanitario, un objeto decorativo, fácil de limpiar.
- Mayor eficiencia y menor probabilidad de fugas por contar con válvula de descarga tipo torre.
- Asiento moderno de caída lenta para evitar golpes, y fácilmente desmontable que ayuda a la limpieza total.
- Contamos con stock completo de repuestos.

CUIDADOS Y LIMPIEZA

- Se recomienda el uso de agua y jabón suave para el mantenimiento regular del producto. Evitar elementos abrasivos, ácidos o disolventes.
- Puede encontrar consejos y tips en Baño OK, mantenimiento fácil para tu equipo de baño.

GARANTÍA

BRIGGS garantiza que sus productos están libres de defectos de fabricación, a partir de la fecha de compra del producto, conforme a los períodos adjuntos:

- Cerámica Sanitaria: De por vida en funcionamiento y acabado de la cerámica sanitaria.
- Repuestos de cerámica sanitaria: componentes de cerámica sanitaria que conforman un inodoro o un lavamanos, adquiridos por partes, tienen garantía de por vida.
- Herraje y Asiento plástico: Dos (2) años.



SERVICIO AL CLIENTE

1-800-783337

CUSTOMER SERVICE